

# Подъемный механизм TOP-STAY серии SQ NEW с системой Push-Open

## Установочные размеры

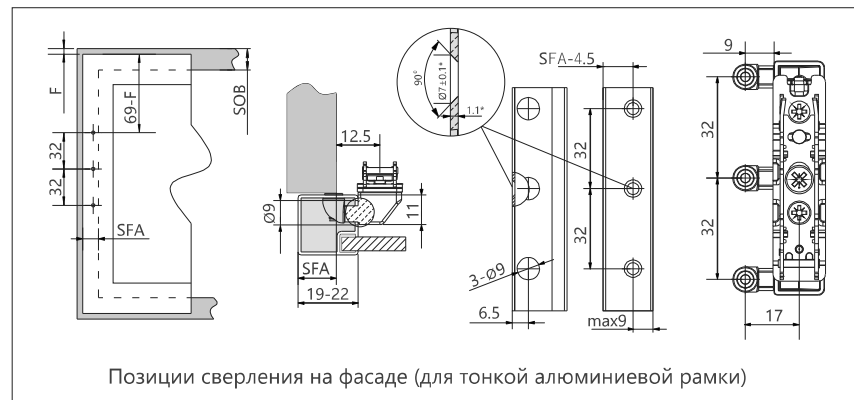
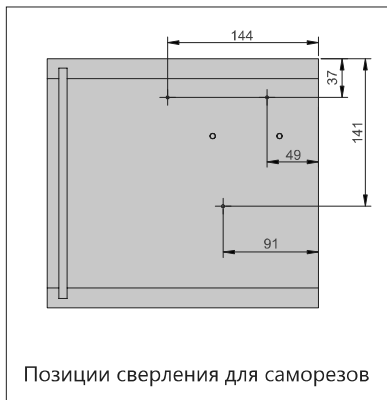

SOB – толщина верхней панели

4x самореза 4x38 мм

4x самореза 4x16 мм

SFA – боковое наложение фасада

F – зазор

Толщина фасада	19	20	21	22
SFA(mm)	15~19	16~20	17~21	18~22

10 винтов для тонкой ал. рамки 3,5x8,5 мм

\*при изменении толщины материала, измените параметры сверления  
Крепление для узкой алюминиевой рамки заказывается отдельно.

## Установочные размеры

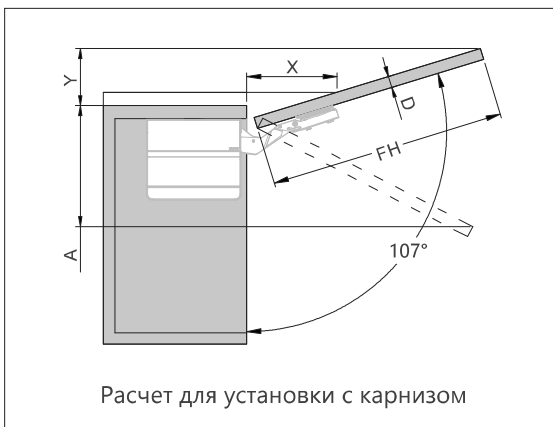

MF – минимальный зазор 2мм

D(mm)	16	19	22	26	28
X(mm)	70	58	49	35	26
Ограничитель угла	Необходимое пространство (мм)				
Отсутствует	$Y = FH \times 0.29 - 15 + D$				
100°	$Y = FH \times 0.17 - 15 + D$				
75°	$A = FH \times 0.26 + 15 - D$				

## Комплект упаковки

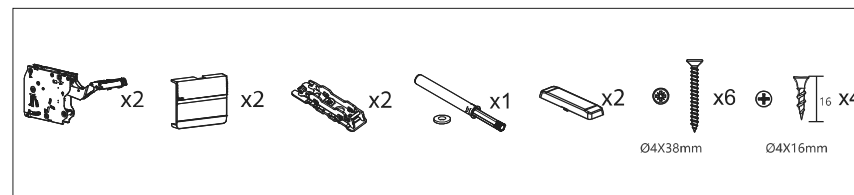

## Расчет индекса мощности (LF) и выбор модели подъемного механизма

Модель	Индекс LF	Высота короба КН
SQ2FBL	580-1350	250-400мм
SQ2FBM	1060-2450	250-500мм
SQ2FBH	1800-4000	250-500мм
SQ2FBC	2600-5000	350-600мм

LF=KH x (вес фасада + x2 вес ручки)

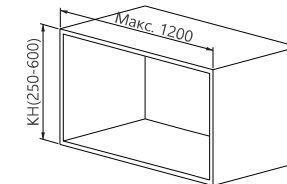

**DTC**  
Global Quality Benchmark

## Монтаж

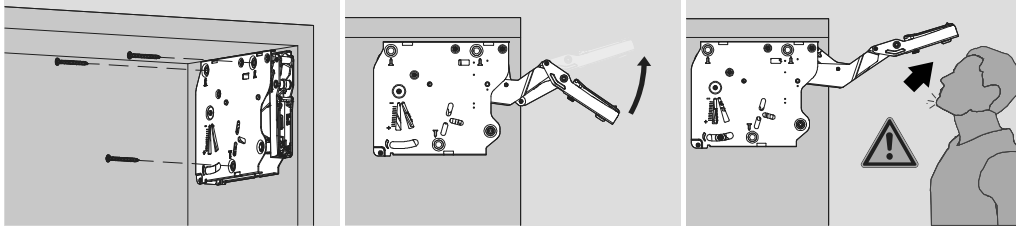

Установка механизма

Аккуратно поднимите рычаг

Существует опасность получения травмы при выскакивании рычага. Не опускайте рычаг без установленных фасадов.

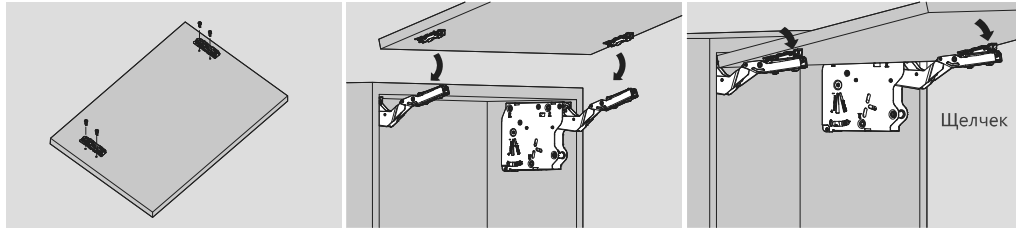

## Регулировка зависания фасада

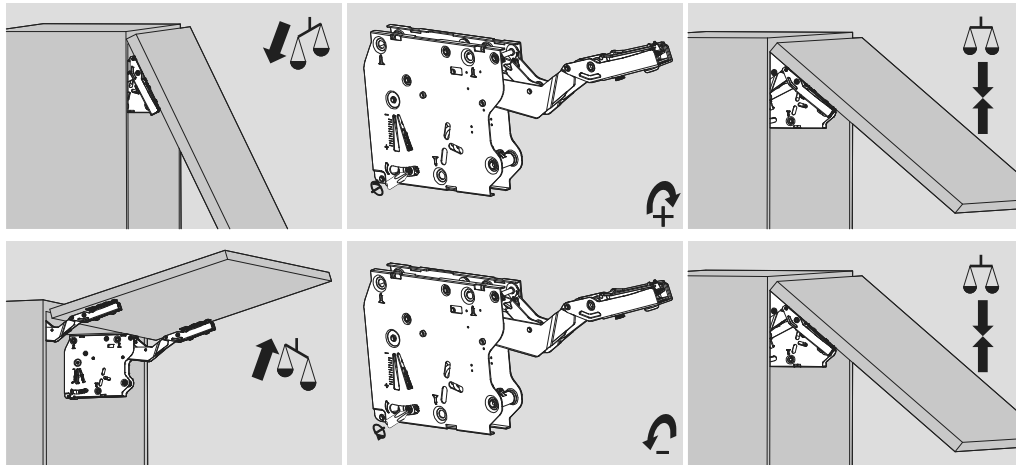

## Регулировка фасада

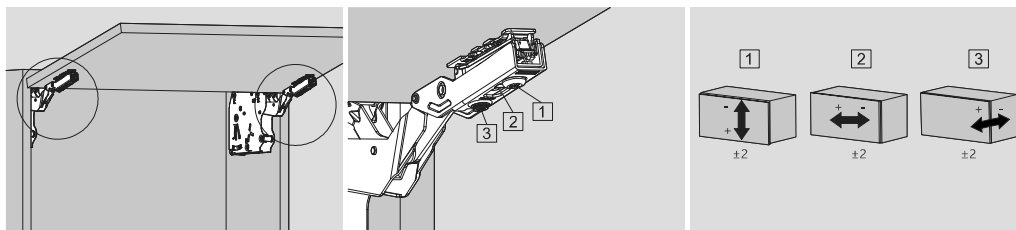

## Демонтаж

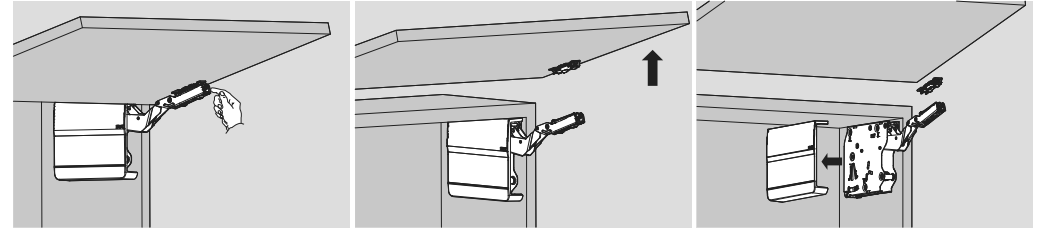

## Монтаж врезного толкателя для организации системы Push-Open

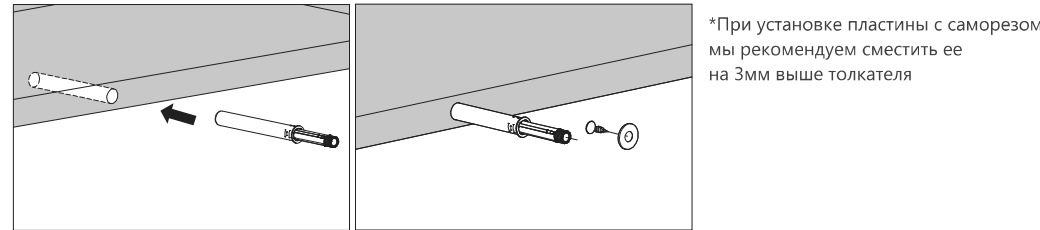
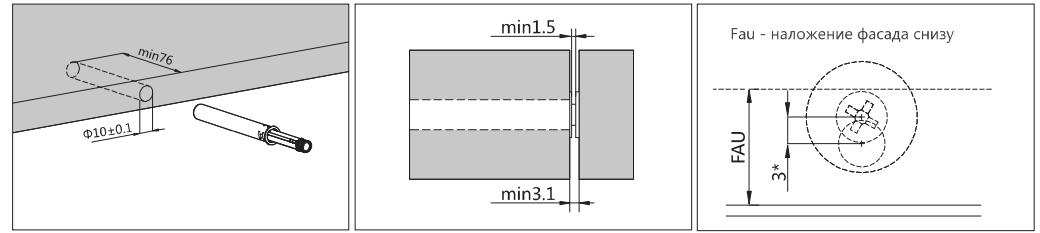

## Установка ограничителя угла открывания механизма

